

# RAPIDE 120/120 EFI

РУКОВОДСТВО ПОЛЬЗОВАТЕЛЯ



## Дорогие родители:

Мы верим, что Ваши дети вместе с Вами будут получать удовольствие от управления квадроциклом RAPIDE. Прочитайте данное руководство пользователя, чтобы Вы и Ваши дети могли получить информацию о технике безопасной эксплуатации и уходе за Вашим квадроциклом.

*Обязательно убедитесь, что ребенок, который будет управлять квадроциклом, прошел курсы по безопасной эксплуатации данного типа техники. Убедитесь, что водитель понимает и полностью следует всем инструкциям и предупреждениям, описанным в данном руководстве.*

*Никогда не позволяйте ребенку младше 16 лет эксплуатировать квадроцикл без присмотра взрослых.*

*Для безопасности Вашего ребенка убедитесь, что он может дотянуться до всех органов управления, включая руль, рычаги тормозов, рычаг газа и кнопку остановки двигателя.*

График профилактического технического обслуживания, изложенный в данном руководстве, предназначен для обеспечения проверки всех важных элементов квадроцикла через определенные промежутки времени.

Следуйте всем инструкциям и рекомендациям, изложенным в данном руководстве.

### Дорогие дети:

Перед началом эксплуатации Вашего нового квадроцикла RAPIDE необходимо понять несколько важных вещей. Вы должны научиться управлять квадроциклом безопасно как для себя, так и для окружающих.

Перед началом эксплуатации Вы должны пройти курсы по обучению управлению квадроциклом.

Попросите родителей объяснить Вам информацию, которую Вы не понимаете, и уделите особое внимание предупреждениям и инструкциям в данном руководстве. Самое важное – это Ваша безопасность и безопасность окружающих. Никогда не управляйте квадроциклом без присмотра взрослых. Эксплуатируйте технику безопасно и наслаждайтесь от управления Вашим новым квадроциклом RAPIDE.



## Оглавление

Введение .....	4
Техника безопасности .....	6
Изучите Ваш квадроцикл .....	22
Проверки перед эксплуатацией .....	26
Правила управления .....	27
Расположение VIN и номера двигателя .....	30
Особенности и органы управления.....	31
Эксплуатация.....	38
Системы контроля выбросов.....	52
Техническое обслуживание .....	53
Технические характеристики .....	83
Руководство по поиску неисправностей.....	85

## Введение

### Предупреждающие слова и символы

Следующие предупреждения и символы встречаются как в руководстве, так и на Вашем квадроцикле. Под данными словами и символами содержится информация, связанная с Вашей безопасностью.

	Данный предупреждающий символ указывает на потенциальную опасность получения травмы.
<b>ОПАСНОСТЬ (DANGER)</b>	Данное предупреждение указывает на опасные ситуации, которые могут привести к серьезным травмам либо созданию угрозы для жизни.
<b>УВЕДОМЛЕНИЕ (NOTICE)</b>	УВЕДОМЛЕНИЕ указывает на ситуации, которые могут привести к имущественному ущербу.
<b>ОСТОРОЖНО (CAUTION)</b>	Данное предупреждение указывает на ситуации, которые могут привести к травмам легкой или средней степени тяжести.
<b>ВНИМАНИЕ (WARNING)</b>	Данное предупреждение указывает на ситуации, которые могут привести к серьезным травмам либо созданию угрозы для жизни.
	Запрещающий знак указывает на действие, которое нельзя предпринимать во избежание опасности.
	Знак обязательного действия указывает на то, что НЕОБХОДИМО предпринять во избежание опасности.

## **ВНИМАНИЕ**

Несоблюдение мер предосторожности и всех предупреждений, содержащихся в данном руководстве, может привести к серьезным травмам или смерти. Управление данным транспортным средством отличается от управления мотоциклом или автомобилем. Если Вы не примите надлежащих мер предосторожности столкновение или опрокидывание может произойти внезапно, даже во время обычных маневров, таких как повороты, движение по холмам или препятствиям.

- Прочитайте данное руководство пользователя. Изучите всю предупреждающую информацию, меры предосторожности и правила управления перед началом эксплуатации квадроцикла.
- Никогда не управляйте квадроциклом без соблюдения надлежащих инструкций. Пройдите обучающие курсы.
- Для безопасности Вашего ребенка убедитесь, что он может дотянуться до всех органов управления, включая руль, рычаги тормозов, рычаг газа и кнопки остановки двигателя.
- Всегда следуйте возрастным рекомендациям для Вашего транспортного средства. Квадроциклы RAPIDE предназначены для лиц не младше 16 лет. Ни один ребенок в возрасте до 16 лет не должен управлять данным квадроциклом без присмотра взрослых.
- Никогда не позволяйте управлять квадроциклом другим лицам, которые не ознакомились с данным руководством, не изучили всю предупреждающую информацию и не прошли курсы по безопасной эксплуатации квадроцикла.

## Техника безопасности

### Защитная экипировка

Всегда надевайте одежду, которая соответствует типу эксплуатации. Для сохранения комфорта и снижения вероятности получения травм, эксплуатация квадроцикла требует специальной экипировки.

#### Шлем и защита глаз

**Шлем** – самая важная часть экипировки, поскольку обеспечивает максимальный уровень защиты от получения травм головы. Шлем должен удобно и плотно сидеть на голове. Рекомендуется использовать закрытый шлем, т.к. открытый шлем не обеспечивает должного уровня защиты. Вне зависимости от стиля следует отдать предпочтение шлему с сертификацией DOT. Всегда надевайте **защитную маску или очки** для защиты глаз и хорошей видимости.

#### Перчатки

**Перчатки** для бездорожья с защитными вставками обеспечивают максимальный комфорт и защиту рук.

#### Одежда и обувь

Всегда надевайте одежду с длинными рукавами и длинные штаны для защиты рук и ног. Мотоциклетные штаны с наколенниками и джерси с защитными вставками на плечах обеспечивают максимальную защиту. Лучшая **обувь** – это пара высоких и прочных ботинок на низком каблук.



## Обучение управлению квадроциклом

Развитие навыков управления – это непрерывный процесс. Даже если Вы управляли другим квадроциклом найдите время, чтобы ознакомиться с особенностями управления данным квадроциклом в безопасном месте и развить свои навыки. Не эксплуатируйте квадроцикл на пересеченной местности пока не освоитесь с его органами управления, габаритами и массой.

## Меры предосторожности

### Эксплуатация без соблюдения инструкций

Эксплуатация данного квадроцикла без соблюдения мер предосторожности увеличивает риск возникновения несчастного случая. Водитель должен понимать, как управлять квадроциклом в различных ситуациях и на различных типах местности. Начинающим и неопытным водителям следует пройти курсы по обучению управлению квадроциклом. После их прохождения они должны постоянно практиковать свои навыки, полученные в ходе обучения, и технику безопасной эксплуатации, описанную в данном руководстве.

Никогда не позволяйте управлять квадроциклом другим лицам, которые не ознакомились с данным руководством, не изучили всю предупреждающую информацию и не прошли курсы по безопасной эксплуатации квадроцикла.

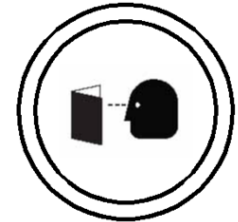



## **⚠ ВНИМАНИЕ**

Ненадлежащее управление квадроциклом может привести к потере контроля над управлением, столкновению, аварии или опрокидыванию, что может стать причиной серьезных травм или смерти. Обязательно объясните ребенку, что следует избегать опасных ситуаций, описанных в данном руководстве. Обязательно ознакомьтесь с мерами предосторожности при эксплуатации квадроцикла и о том, как избежать опасных ситуаций. Обратитесь к разделам «ПРАВИЛА УПРАВЛЕНИЯ» и «ЭКСПЛУАТАЦИЯ».

### Возрастные ограничения

Данное транспортное средство предназначено для эксплуатации юными водителями **ТОЛЬКО** под присмотром взрослых. Запрещается эксплуатация квадроцикла лицами младше 16 лет.



### Обращение с бензином

При определенных условиях бензин чрезвычайно огнеопасен и взрывоопасен.

- Никогда не позволяйте ребенку заправлять или обращаться с бензином.
- При обращении с бензином всегда проявляйте крайнюю осторожность.
- Всегда заправляйте квадроцикл с неработающим двигателем и только на улице или в хорошо проветриваемом помещении.
- Не курите и не допускайте возникновения открытого огня или искр вблизи места, где хранится бензин или будет производиться заправка.
- Не переполняйте топливный бак.
- При попадании бензина на кожу, незамедлительно промойте пораженное место водой с мылом. Смените одежду если на нее попал бензин.

### Воздействие отработанных газов

Отработанные газы ядовиты и могут за короткое время привести к потере сознания или смерти. Никогда не запускайте двигатель и не давайте ему работать в плохо проветриваемых помещениях. Запускайте данный квадроцикл только на улице или в хорошо проветриваемом помещении.

### Отсутствие проверок технического состояния перед эксплуатацией

Отсутствие проверок и подтверждения того, что квадроцикл находится в исправном техническом состоянии увеличивает риск аварии. Каждый раз перед началом эксплуатации убедитесь, что квадроцикл полностью исправен. Всегда выполняйте все проверки и техническое обслуживание в соответствии с графиком, описанным в данном руководстве.

### Защитная экипировка

Управление квадроциклом без сертифицированного шлема увеличивает риск получения серьезных травм головы в случае аварии. Отказ от использования защиты глаз увеличивает риск возникновения аварии, а также риск получения серьезных травм в случае ее возникновения. Всегда надевайте защитный шлем, который плотно сидит на голове. Всегда используйте защиту для глаз (очки), защитные перчатки, обувь, одежду с длинными рукавами и длинные штаны.



### Перевозка пассажира

Перевозка пассажира значительно снижает способность водителя балансировать и управлять квадроциклом, что может привести к аварии или опрокидыванию. Никогда не перевозите пассажира на данном квадроцикле.



### Воздействие алкоголя и наркотиков

Управление квадроциклом после употребления алкоголя или наркотиков неблагоприятно влияют на время реакции водителя, восприятие и чувство равновесия. Никогда не употребляйте алкоголь или наркотики до или во время эксплуатации квадроцикла.



### Эксплуатация на дорогах с твердым покрытием

Эксплуатация квадроцикла на дорогах с твердым покрытием может отрицательно сказаться на управлении квадроциклом, привести к потере контроля, аварии или опрокидыванию. Избегайте движения по асфальту. Шины данного квадроцикла предназначены для эксплуатации в условиях бездорожья. Если все-таки это неизбежно, следует двигаться аккуратно, избегать резких маневров и торможений.



### Эксплуатация на дорогах общего пользования

Эксплуатация данного квадроцикла на дорогах общего пользования может привести к аварии с другим транспортным средством. Никогда не эксплуатируйте квадроцикл на дорогах общего пользования, включая грунтовые и гравийные дороги. В некоторых странах эксплуатация квадроцикла на дорогах общего пользования является незаконной.



### Эксплуатация на высокой скорости

Эксплуатация квадроцикла на чрезмерно высокой скорости увеличивает риск потери управления. Всегда выбирайте скорость в зависимости от типа местности, уровня видимости и Вашего опыта.



### Физический контроль над квадроциклом

Снятие руки с руля или ноги с подножки во время движения снижает уровень контроля над квадроциклом и может привести к потере баланса и падению. Если нога водителя стоит на подножке не полностью, то она может коснуться заднего колеса. Никогда не снимайте руки с руля и всегда держите обе ноги на подножках.



### Прыжки и трюки

Попытки отрыва передних колес от земли, прыжки или иные трюки могут привести к аварии или опрокидыванию. Никогда не пытайтесь выполнять опасные трюки. Избегайте опасного вождения.



### Неправильное выполнение поворота

Неправильное выполнение поворота может привести к снижению сцепления колес с поверхностью, потере контроля, аварии или опрокидыванию. Всегда выполняйте повороты в соответствии с инструкциями, описанными в данном руководстве. Никогда не совершайте резких поворотов или на острый угол. Никогда не поворачивайте на высокой скорости. Тренируйте выполнение поворота на низкой скорости, чтобы в дальнейшем научиться поворачивать быстрее.

### Эксплуатация на крутом склоне

Эксплуатация на чрезмерно крутом склоне может привести к опрокидыванию. Никогда не эксплуатируйте квадроцикл на склонах свыше 15°.



### Неправильный подъем по склону

Неправильный подъем по склону может привести к потере контроля или опрокидыванию. Всегда соблюдайте инструкции по подъему, описанные в данном руководстве.



### Неправильный спуск по склону

Неправильный спуск по склону может привести к потере контроля или опрокидыванию. Всегда соблюдайте инструкции по спуску, описанные в данном руководстве.

**ПРИМЕЧАНИЕ:** при движении вниз по склону требуется владеть специальными навыками торможения.

- Перед спуском вниз по склону тщательно проверьте поверхность.
- Переместите свой вес вперед.
- Никогда не спускайтесь вниз по склону на высокой скорости.
- Избегайте спуска под углом к склону, который может привести к резкому наклону квадроцикла.
- Двигайтесь вниз по склону по максимально прямой траектории.

### Движение вдоль склона

Передвижение на квадроцикле вдоль склона не рекомендуется. Одно неверное движение может привести к потере контроля или опрокидыванию. Избегайте движения вдоль склона без крайней необходимости. Если все-таки это неизбежно, следуйте инструкциям, описанным в данном руководстве.

Никогда не пытайтесь поворачивать на склоне пока не освоите технику поворота (на ровной поверхности), описанную в данном руководстве.

### Остановка во время подъема по склону

Остановка, откат назад или спешивание с квадроцикла во время подъема по склону может привести к опрокидыванию. Во время подъема всегда поддерживайте постоянную скорость. Если скорость подъема потеряна, перенесите свой вес вперед. Постепенно задействуйте передние тормоза (правый рычаг). После полной остановки задействуйте задний тормоз (левый рычаг) и заблокируйте стояночный тормоз.

Если квадроцикл начинает скатываться назад: перенесите свой вес вперед. Никогда не прибавляйте газ и не задействуйте задний тормоз. Аккуратно задействуйте передний тормоз. После полной остановки задействуйте задний и заблокируйте стояночный тормоз. Спешите с квадроцикла в сторону подъема или с любой стороны если квадроцикл стоит параллельно подъему. Разверните квадроцикл и повторите попытку подъема, следуя инструкциям.



### Эксплуатация на скользких поверхностях

Несоблюдение особых мер предосторожности при движении по особо неровным, скользким или рыхлым поверхностям может привести к потере сцепления, потере управления, аварии или опрокидыванию.

Не эксплуатируйте квадроцикл на неровных, скользких или рыхлых поверхностях, пока Вы не освоите и не отработаете навыки движения в данных условиях. Всегда проявляйте особую осторожность при движении в сложных условиях.



### Эксплуатация на незнакомой местности

Несоблюдение особых мер предосторожности при движении по незнакомой местности может привести к аварии или опрокидыванию. Незнакомая местность может таить в себе скрытые камни, неровности или ямы, которые могут стать причиной потери контроля или опрокидывания.

По незнакомой местности необходимо двигаться медленно и с особой осторожностью. Всегда будьте внимательны при изменении дорожных условий.

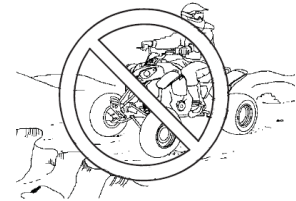

### Ненадлежащее обслуживание шин

Эксплуатация квадроцикла с несоответствующими шинами или некорректным давлением может привести к потере контроля или аварии. Всегда используйте размерность и тип шин рекомендованные для Вашего квадроцикла. Всегда поддерживайте корректное давление в шинах, указанное в данном руководстве и на предупреждающих табличках.



### Движение задним ходом

Нарушение правил движения задним ходом может привести к столкновению с препятствием или человеком. Всегда соблюдайте правила, изложенные в данном руководстве.

Перед включением задней передачи убедитесь в отсутствии позади квадроцикла препятствий и людей. Убедившись в безопасности, начинайте медленное движение задним ходом.

### Модификация квадроцикла

Неправильная установка аксессуаров или модификация Вашего квадроцикла могут изменить управление квадроциклом, что может стать причиной потери контроля или аварии. Никогда не модифицируйте квадроцикл путем неправильного использования или установки аксессуаров. При необходимости обратитесь к официальному дилеру.

### Преодоление препятствий

Неправильное преодоление препятствий может привести к потере контроля или опрокидыванию. Перед началом эксплуатации квадроцикла на новой для Вас местности проверьте ее на наличие препятствий. Избегайте движения по большим препятствиям, таким как камни и поваленные деревья. Если это неизбежно, будьте осторожны и соблюдайте меры предосторожности, изложенные в данном руководстве.

### Занос или снос

Занос или снос может стать причиной потери управления или опрокидывания (при внезапном восстановлении сцепления шин с дорогой). На скользких поверхностях, таких как лед, старайтесь двигаться медленно с предельной осторожностью для снижения вероятности заноса или сноса.

### Преодоление водных преград

Движение по глубокой воде или воде с быстрым течением может привести к всплытию шин, потере контроля и опрокидыванию. Избегайте эксплуатации квадроцикла в данных условиях. Если это неизбежно:

- Избегайте резких движений, постарайтесь сбалансировать свой вес на квадроцикле.
- Поддерживайте медленное и устойчивое движение вперед, не выполняйте резких поворотов или торможений, работайте рычагом газа предельно плавно.
- Квадроцикл может снизить тормозную способность. Обязательно проверьте тормоза после выхода из воды. Во время движения несколько раз задействуйте тормоза, чтобы просушить тормозные колодки.

### Неправильная нагрузка

Перегрузка квадроцикла может привести к изменениям в управлении, что может стать причиной потери контроля или аварии. Никогда не превышайте допустимую грузоподъемность, указанную для данного квадроцикла.

### Эксплуатация на замерзших водоемах

Эксплуатация на замерзших водоемах может привести к серьезным травмам или смерти в случае, если квадроцикл и/или водитель провалятся под лед. Никогда не эксплуатируйте квадроцикл на замерзших водоемах.

## Эксплуатация поврежденного квадроцикла

Эксплуатация поврежденного квадроцикла может привести к аварии. После любой аварии или опрокидывания официальный дилер должен осмотреть квадроцикл на всевозможные повреждения, включая (но не ограничиваясь) тормоза, дроссельную заслонку и систему рулевого управления.

## Несанкционированное использование квадроцикла

Оставление ключа в замке зажигания может привести к несанкционированному использованию квадроцикла посторонними лицами, что может стать причиной аварии или опрокидывания. Всегда извлекайте ключ зажигания из замка если квадроцикл не используется.

## Физические навыки

Безопасная эксплуатация квадроцикла напрямую связана с навыками и способностями водителя. Лица с физическими недостатками или не имеющие соответствующих навыков имеют высокий риск совершения аварии/опрокидывания при управлении квадроциклом.

## Горячая выпускная система

Во время эксплуатации квадроцикла компоненты его выпускной системы сильно нагреваются и остаются горячими после остановки двигателя. Данные компоненты могут причинить ожоги и стать причиной пожара. Не прикасайтесь к компонентам выпускной системы. Всегда храните легковоспламеняющиеся материалы вдали от выпускной системы квадроцикла.

Проявляйте предельную осторожность при движении по высокой траве, особенно по сухой. Всегда проверяйте днище квадроцикла после движения по сухой траве, кустам и другой растительности. Незамедлительно удалите любой мусор с квадроцикла.

## Предупреждающие таблички

Для Вашей безопасности на квадроцикле размещены предупреждающие таблички. Внимательно ознакомьтесь с ними и обязательно следуйте инструкциям, изложенным на каждой табличке. Если какая-либо из табличек, проиллюстрированных в данном руководстве, отличается от таблички на Вашем транспортном средстве, всегда следуйте инструкциям на табличке Вашего транспортного средства.

### Возрастные ограничения

**⚠ ВНИМАНИЕ** Эксплуатация данного квадроцикла лицами младше 16 лет увеличивает риск получения серьезных травм или смерти.  
НИКОГДА не позволяйте ребенку младше 16 лет управлять данным квадроциклом.

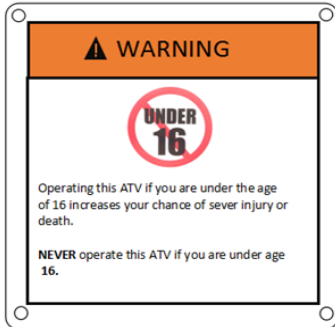

### Важная информация о пассажире

**⚠ ВНИМАНИЕ** НИКОГДА не эксплуатируйте квадроцикл с пассажиром.  
Эксплуатация с пассажиром может привести к потере контроля, получению СЕРЬЕЗНЫХ ТРАВМ ИЛИ СМЕРТИ.



## Меры предосторожности при эксплуатации



### **ВНИМАНИЕ**

**Ненадлежащее использование квадроцикла может стать причиной СЕРЬЕЗНЫХ ТРАВМ ИЛИ СМЕРТИ.**

Всегда используйте сертифицированный шлем и защитную экипировку. Никогда не эксплуатируйте квадроцикл на дорогах общего пользования. Никогда не перевозите пассажиров. Запрещается управление квадроциклом под воздействием алкоголя или наркотиков.

**НИКОГДА** не эксплуатируйте квадроцикл: без соответствующей подготовки или инструктажа; на слишком высокой скорости для Ваших навыков или дорожных условий; на дорогах общего пользования, поскольку это может стать причиной аварии с другим транспортным средством; с пассажиром, так как он негативно влияет на баланс и рулевое управление квадроцикла, а также увеличивает риск потери контроля.

**ВСЕГДА** соблюдайте меры предосторожности, чтобы избежать опрокидывания на подъемах, пересеченной местности и в поворотах; избегайте движения по дорогам с твердым покрытием так как это может серьезно сказаться на управляемости. **ПРОЧИТАЙТЕ РУКОВОДСТВО ПОЛЬЗОВАТЕЛЯ. СЛЕДУЙТЕ ВСЕМ ИНСТРУКЦИЯМ И ПРЕДУПРЕЖДЕНИЯМ.**

## Информация о давлении в шинах

### **ВНИМАНИЕ**

Несоответствующее давление в шинах может привести к потере контроля над квадроциклом, что может привести к аварии, получению травм или смерти.

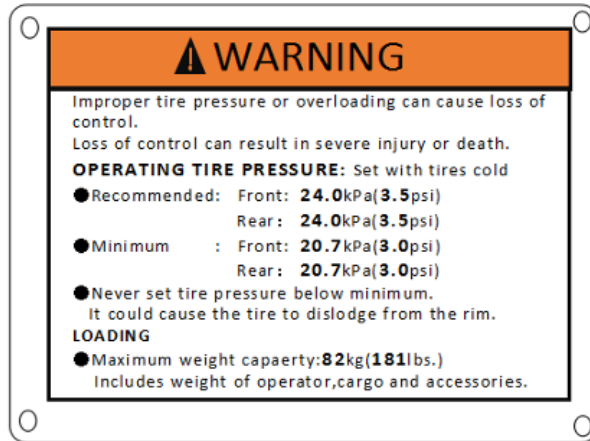

**РАБОЧЕЕ ДАВЛЕНИЕ В ШИНАХ:** Измеряйте на холодных шинах

- Рекомендованное:  
Передняя шина: 24.0 кПа (3.5 psi)  
Задняя шина : 24.0 кПа (3.5 psi)
- Минимальное:  
Передняя шина: 20.7 кПа (3.0 psi)  
Задняя шина : 20.7 кПа (3.0 psi)
- Никогда не устанавливайте давление ниже минимального. Это может привести к смещению шины с посадочного места на колесе.

**НАГРУЗКА:** максимальная грузоподъемность 82 кг. Включает вес водителя, багажа, аксессуаров.

## Изучите Ваш квадроцикл

Превышение максимально допустимой нагрузки на квадроцикл может привести к его повреждению. Обратитесь к информации о грузоподъемности в разделе «Технические характеристики».

Если Вы видите данный символ, уделите ему особое внимание:



Это предупреждающий знак. Если Вы заметили его на Вашем квадроцикле или в данном Руководстве, то уделите ему **ОСОБОЕ ВНИМАНИЕ**, поскольку если Вы не будете следовать его указаниям, то можете погибнуть или получить серьезные травмы.

Обязательно изучите органы управления квадроциклом перед первым запуском двигателя:

**1. Переключатель остановки двигателя.** Во время работы двигателя нажмите на переключатель, чтобы быстро остановить двигатель. Чтобы снова запустить двигатель, переключатель необходимо переместить вверх.



**2. Переключатель запуска двигателя.** Нажмите на переключатель, чтобы запустить двигатель.



**3. Рычаг газа.** Нажмите на рычаг большим пальцем, чтобы начать движение на квадроцикле. Перед началом эксплуатации убедитесь, что рычаг работает плавно и не заедает.

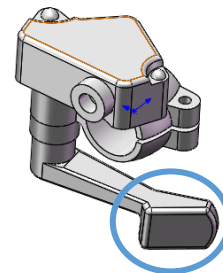



#### 4. Рычаг переключения передач.

Рычаг переключения передач расположен в правой части квадроцикла.

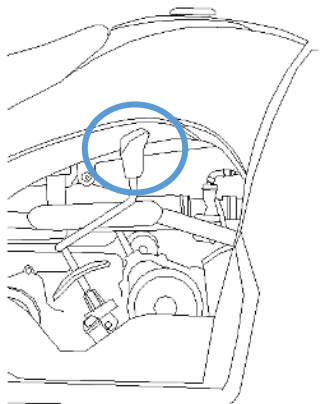

#### 5. Крышка топливного бака –

Крышка топливного бака может быть снята только при заправке бака бензином.

**⚠** Заправка топливного бака бензином должна выполняться только взрослыми.

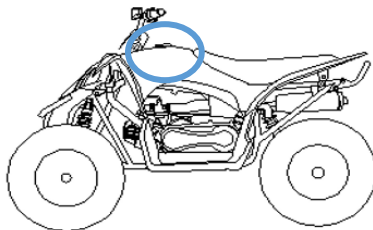

#### 6. Замок сиденья. Замок сиденья расположен в правой задней части сиденья. Потяните за замок вверх, чтобы снять сиденье. Для обратной установки: установите сиденье на место и нажмите на него вниз до щелчка. Перед началом эксплуатации убедитесь, что сиденье на месте.

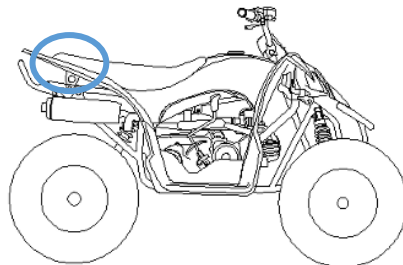

**7. Рычаги тормоза.** Нажмите на рычаги тормоза, чтобы замедлить или остановить квадроцикл. Левый рычаг на руле задействует задний тормоз. Правый рычаг задействует передний тормоз.

Всегда задействуйте оба тормоза одновременно.

**▲** Всегда задействуйте оба тормоза, чтобы избежать потери контроля над квадроциклом и причинения серьезного вреда здоровью. Всегда убирайте большой палец с рычага газа, когда задействуете тормоза.

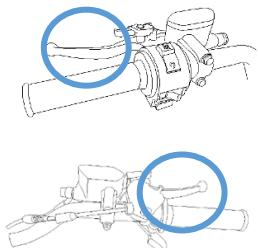

**8. Кнопка запуска двигателя.** Когда Вы готовы к поездке, используйте данную кнопку для запуска двигателя.

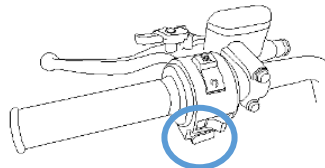

**9. Замок зажигания.**

Перед нажатием на кнопку запуска двигателя необходимо повернуть ключ в замке зажигания. Также Вы можете использовать ключ зажигания для остановки двигателя.

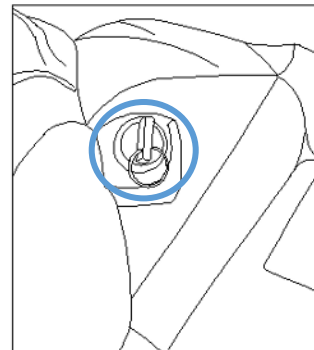

⚠ Давайте рассмотрим способы остановки двигателя Вашего квадроцикла:

1. Нажмите на переключатель остановки двигателя.
2. Поверните ключ зажигания в положение **“Off”**.



### Проверки перед эксплуатацией

1. Проверьте, что рычаг газа не заедает. Убедитесь в этом, нажав на рычаг газа и отпустите его. Рычаг должен вернуться в исходное положение. Если рычаг газа возвращается медленно или останавливается до возврата в исходное положение – это означает, что присутствует неисправность, которая должна быть устранена до начала эксплуатации квадроцикла.  
⚠ **Никогда не запускайте двигатель если рычаг газа заедает. Вы можете серьезно пострадать, если будете управлять квадроциклом с такой неисправностью. Перед началом эксплуатации обратитесь к официальному дилеру для устранения этой неисправности.**
2. Проверьте, что рычаги тормоза не заедают. Убедитесь в этом путем нажатия на рычаги. Они должны вернуться в исходное положение. Если рычаги возвращаются медленно или останавливаются до возврата в исходное положение – это означает, что в тормозной системе присутствует неисправность, которая должна быть устранена до начала эксплуатации квадроцикла.

- ⚠** Никогда не запускайте двигатель если рычаги тормоза заедают. Вы можете серьезно пострадать если будете управлять квадроциклом с такой неисправностью. Перед началом эксплуатации обратитесь к официальному дилеру для устранения этой неисправности.
3. Попросите родителей проверить уровень бензина в топливном баке.
  4. Убедитесь, что сиденье надежно закреплено.
  5. Попросите родителей проверить уровень моторного масла на холодном двигателе. Во время работы двигатель сильно нагревается и может причинить Вам серьезные ожоги. Дети не должны самостоятельно проверять уровень моторного масла. За уровнем моторного масла в двигателе и уровнем бензина в топливном баке должен следить взрослый.
  6. Последняя проверка выполняется при работающем двигателе. Вы должны убедиться, что оба способа остановки двигателя квадроцикла работают надлежащим образом. Затем попросите взрослого запустить двигатель и потренируйтесь останавливать двигатель квадроцикла каждым из способов.

### Правила управления

Теперь Вы готовы ознакомиться с правилами управления Вашим квадроциклом. Эти правила помогут оставаться в безопасности во время управления квадроциклом.

Взрослый рядом с Вами – это Ваш учитель. Всегда уделяйте особое внимание тому, что говорит Ваш учитель, чтобы научиться безопасно управлять квадроциклом.

**⚠** Всегда соблюдайте правила безопасного управления, изложенные на следующих страницах. Вы и лица, находящиеся вокруг Вас, могут серьезно пострадать, если Вы не будете соблюдать правила безопасного управления. При управлении квадроциклом всегда надевайте соответствующий тип одежды и защитную экипировку.

**Шлем:** Ваш шлем является необходимой вещью для безопасной эксплуатации. Шлем поможет предотвратить серьезные повреждения головы.

**Защита глаз:** всегда надевайте защитные очки и держите их в чистоте, чтобы Вы могли четко видеть направление своего движения.

**Перчатки:** надевайте перчатки, чтобы защитить руки от воздействия солнца и ветра. Перчатки помогут защитить Ваши руки от порезов и царапин.

**Обувь:** надевайте прочные высокие ботинки, чтобы сохранить Ваши ноги сухими. Ботинки помогут защитить Ваши ноги от порезов и царапин.

**Одежда:** убедитесь, что одежда подходит Вам по размеру. Если одежда мала, она может препятствовать Вашим движениям на квадроцикле. Если велика – то может попасть в движущиеся детали квадроцикла. Надевайте одежду с длинными рукавами и длинные штаны, чтобы защитить Ваши руки и ноги.

- ✓ Перед запуском двигателя убедитесь, что Вы знаете свой маршрут. Убедитесь, что область вокруг квадроцикла безопасна.
- ✓ Ваш квадроцикл является одноместным. Никогда не перевозите пассажира. Пассажир может усложнить управление квадроциклом. Вы можете потерять управление и навредить как себе, так и пассажиру.

- ✓ Всегда управляйте квадроциклом сидя. Держите обе руки на руле, а ноги на подножках.
- ✓ Будьте бдительны и уделяйте внимание тому, куда Вы едете. Всегда следите за другими водителями и будьте осторожны, поскольку Вы не можете предугадать их действия.
- ✓ Соблюдайте безопасную дистанцию до другого квадроцикла.
- ✓ Никогда не ездите в одиночку. Вы всегда должны находиться под присмотром взрослого на тот случай если Вам понадобится помощь. Всегда управляйте квадроциклом в поле зрения взрослых.
- ✓ Никогда не ездите по дорогам общего пользования.
- ✓ Никогда не выезжайте на дороги или железнодорожные пути. Ваш квадроцикл издает шум, который может помешать услышать другие транспортные средства, приближающиеся к Вам.
- ✓ Изучите местность на наличие озер, рек, прудов и канав. Держитесь вдали от них.
- ✓ Никогда не ездите по льду. Вы можете пострадать и даже погибнуть. Любой лед опасен!
- ✓ Всегда управляйте Вашим квадроциклом только в известных и безопасных для Вас местах. Всегда соблюдайте осторожность.
- ✓ Всегда оставайтесь вежливым водителем. (Не проезжайте по цветникам или посадкам деревьев!)
- ✓ Делайте все возможное, чтобы сохранить окружающую среду.

## Расположение VIN и номера двигателя

1. VIN (Идентификационный номер двигателя)

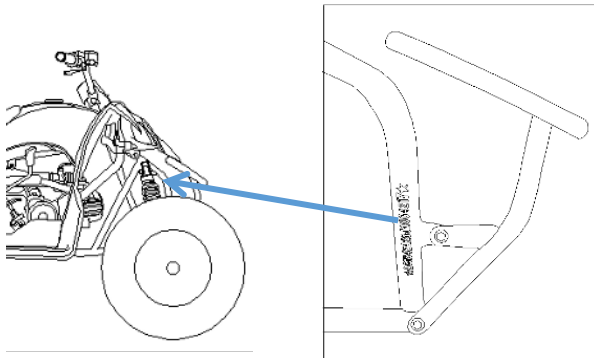

2. Номер двигателя

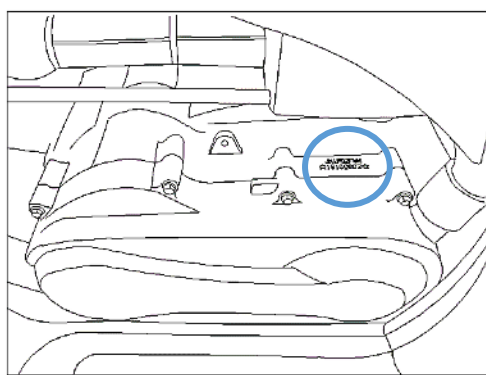

## Особенности и органы управления

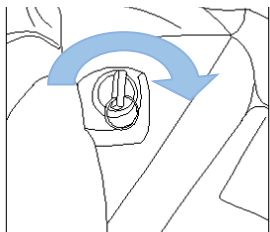

### Замок зажигания

Перед запуском двигателя поверните ключ зажигания в положение “ON”. Во избежание разряда аккумуляторной батареи всегда поворачивайте ключ зажигания в положение “OFF”, когда двигатель выключен. Всегда извлекайте ключ зажигания из замка, когда транспортное средство не используется.

### 1. Переключатель остановки двигателя

Двигатель не запустится и не будет работать, если переключатель остановки двигателя находится в положении “OFF”. Данный переключатель предназначен для быстрой остановки двигателя в случае заклинивания рычага газа или другой экстренной ситуации. Замок зажигания и переключатель остановки двигателя полностью выключают электрическую систему квадроцикла. Для быстрой остановки двигателя переведите переключатель вниз.

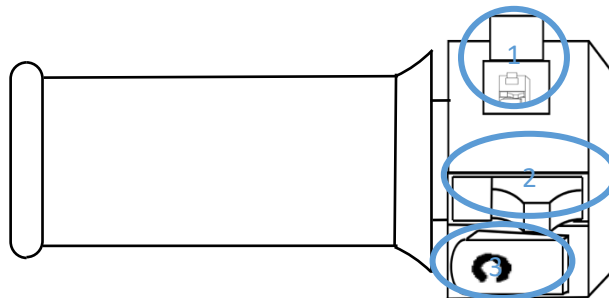



## 2. Переключатель ближнего и дальнего света

Используйте переключатель для включения ближнего или дальнего света, чтобы осветить дорогу впереди в темное время суток.

## 3. Кнопка запуска двигателя

Кнопка запуска двигателя расположена на левом рулевом переключателе. Следуйте инструкциям *по запуску двигателя*, изложенным на стр. 42.

## Система управления дроссельной заслонкой

**⚠ ВНИМАНИЕ** Эксплуатация квадроцикла с заедающим или работающим ненадлежащим образом рычагом газа может привести к аварии, получению серьезных травм или смерти.

Никогда не запускайте и не управляйте квадроциклом с неисправностью системы управления дроссельной заслонкой. При возникновении неисправности следует обратиться к дилеру либо к квалифицированному механику.

Невыполнение проверок или неустранение неисправностей системы управления дроссельной заслонкой могут привести к аварии в случае заклинивания заслонки во время движения на квадроцикле. Всегда проверяйте свободный ход рычага газа и его возврат в исходное положение до запуска двигателя. Периодически выполняйте данные проверки во время эксплуатации.

Ограничитель дроссельной заслонки снижает обороты двигателя в случае возникновения неисправности в системе управления дроссельной заслонкой. Модификации данного ограничителя могут привести к отказу в его работе, что может стать причиной аварии.

Не пытайтесь модифицировать систему управления дроссельной заслонкой или заменить ее какой-либо иной системой. Всегда следите за тем, чтобы трос привода дроссельной заслонки был правильно проложен к рычагу газа.

#### Рычаг газа

Нажмите на рычаг газа для увеличения оборотов двигателя и начала движения. При отпускании рычага газа обороты двигателя снижаются до холостых.

**ПРИМЕЧАНИЕ:** обороты холостого хода предустановлены производителем. Если обороты холостого хода не соответствуют заводскому значению, следует обратиться к официальному дилеру либо в квалифицированный сервисный центр для их регулировки.

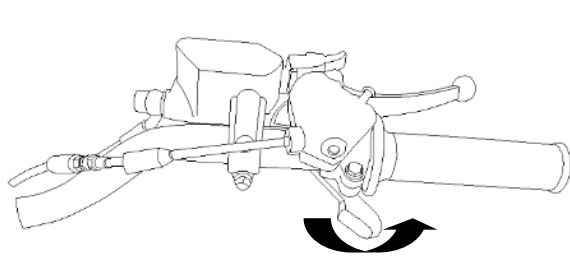

## Рычаг переключения передач

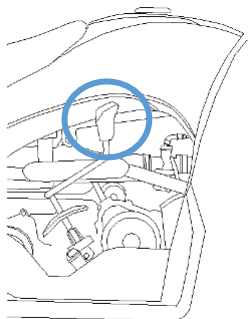

Изменение передачи выполняется только во время остановки. На холостых оборотах двигателя передвиньте рычаг переключения передач на требуемую передачу. Не пытайтесь переключать передачи во время движения или на оборотах двигателя, превышающих холостые.

Поддержание надлежащей регулировки механизма переключения передач важно для обеспечения корректной работы трансмиссии. Обратитесь к официальному дилеру или квалифицированному механику в случае возникновения каких-либо проблем с переключением передач.

### Схема переключения передач

F: Передняя передача

N: Нейтральная передача

R: Передача заднего хода



**УВЕДОМЛЕНИЕ:** во избежание повреждения трансмиссии не пытайтесь переключать передачи во время движения на квадроцикле. Всегда переключайте передачи только во время остановки и на холостых оборотах двигателя.

## Тормоза

Для задействования тормозов одновременно нажмите на рычаг переднего тормоза и педаль заднего тормоза. Правый рычаг на руле задействует передний тормоз, педаль на подножке – задействует задний.

**ВНИМАНИЕ!** Задействование только одного тормоза может привести к потере контроля и серьезным травмам. Всегда задействуйте оба тормоза одновременно.

Рычаг переднего тормоза

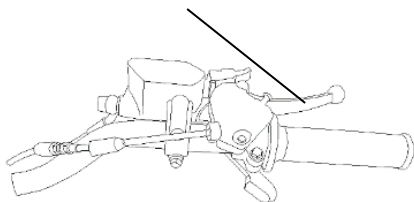

Педаль заднего тормоза

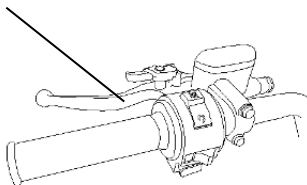

Блокировка  
тормоза

стояночного  
тормоза

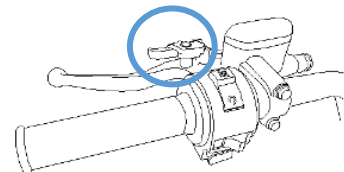
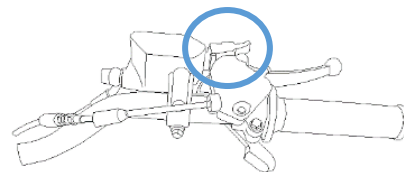

## Стояночный тормоз

1. Нажмите на левый рычаг тормоза.
2. Сдвиньте фиксатор стояночного тормоза, чтобы заблокировать рычаг тормоза.
3. Отпустите рычаг.
4. Чтобы отключить блокировку стояночного тормоза, нажмите и отпустите рычаг тормоза. В данном случае стояночный тормоз отключится автоматически.
5. Всегда блокируйте стояночный тормоз, если квадроцикл остается без присмотра.

**ВНИМАНИЕ!** Эксплуатация квадроцикла с заблокированным стояночным тормозом может привести к повреждению двигателя и трансмиссии, а также аварии, получению серьезных травм или смерти.

Перед началом движения убедитесь, что стояночный тормоз выключен.

## Световое оборудование

Ваш квадроцикл RAPIDE оснащен фарами с ближним и дальним светом, которые предназначены для эксплуатации квадроцикла в темное время суток. Всегда снижайте скорость в условиях ограниченной видимости. Данный квадроцикл предназначен только для внедорожной эксплуатации. Не эксплуатируйте его на дорогах общего пользования.

## Индикаторы

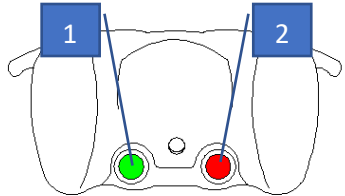
	Индикатор	Описание	
1	Нейтраль	Нейтральное положение трансмиссии	
2	Задний ход	Включена передача заднего хода	

## Топливная система

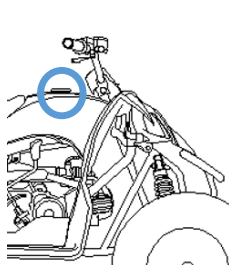

Крышка топливного бака расположена непосредственно под рулем.

Используйте неэтилированный бензин с октановым числом 92. Рекомендуется использовать топливо, не содержащее этанола.

**Не используйте бензин с содержанием этанола свыше 10%.**

Для получения информации по объему топливного бака обратитесь к разделу «Технические характеристики».

## Эксплуатация

**⚠ ВНИМАНИЕ** Нарушение правил управления квадроциклом может привести к столкновению, потере контроля, аварии или опрокидыванию, что может стать причиной серьезных травм или смерти. Соблюдайте все меры предосторожности, изложенные в разделе «Техника безопасности».

**Обкатка:** Периодом обкатки Вашего нового квадроцикла RAPIDE является 10 моточасов или умеренная эксплуатация квадроцикла до выработки двух полных баков топлива. Ни одно действие с Вашей стороны не является настолько важным, как точное следование процедуре обкатки. Аккуратное обращение с двигателем квадроцикла обеспечит увеличение его срока службы и эффективности. Выполните следующие процедуры с осторожностью.

**УВЕДОМЛЕНИЕ:** чрезмерный нагрев двигателя в течение трех первых часов эксплуатации может привести к повреждению близко расположенных к нему деталей. В течение первых трех часов не допускайте продолжительной работы двигателя на высоких оборотах.

Использование не рекомендованного моторного масла или смешивание различных брендов может стать причиной серьезного повреждения двигателя. Всегда используйте рекомендованное моторное масло. Никогда не смешивайте масла разных марок.

1. Заправьте топливный бак бензином.
2. Проверьте уровень моторного масла. При необходимости добавьте моторное масло в двигатель, чтобы его уровень был в пределах безопасного диапазона.
3. Начинайте эксплуатацию медленно. Выберите открытое пространство, где сможете безопасно ознакомиться с особенностями управления квадроциклом.

4. Изменяйте обороты двигателя. Не допускайте продолжительной работы на холостом ходу.
5. Выполните регулярные проверки уровня жидкостей, органов управления и элементов, указанных в перечне ежедневных проверок перед эксплуатацией. См. стр. 40.

#### Проверки перед эксплуатацией

Перед каждым использованием всегда проверяйте квадроцикл, чтобы убедиться в его исправном техническом состоянии.



<b>Список проверок перед эксплуатацией</b>		
<b>Элемент</b>	<b>Примечание</b>	<b>Стр.</b>
Передняя подвеска	Проверка и смазка при необходимости	55
Задняя подвеска	Проверка и смазка при необходимости	55
Рулевое управление	Плавное перемещение руля и смазка при необходимости	69, 70
Шины	Проверка состояния и давления	74
Колеса/Крепление	Проверка надежности затяжки крепления колеса; убедитесь, что гайки оси зафиксированы шплинтами	74
Бензин и моторное масло	Проверка и добавление при необходимости	8, 37
Рычаг газа	Проверка плавности работы	23, 32, 33
Переключатель остановки двигателя	Проверка корректной работы	31
Ближний/дальний свет фары	Проверка корректной работы	32
Стоп-сигнал	Проверка корректной работы	-
Воздушный и предварительный фильтры	Проверка, чистка или замена	72
Приводная цепь	Проверка состояния и свободного хода; обратитесь к разделу «Регулировка приводной цепи»	71
Гайки рамы, болты и прочий крепеж	Проверка корректной затяжки	-
Ослабшие или поврежденные элементы	Осмотрите квадроцикл на наличие поврежденных элементов или ослабшего крепежа	-
Экипировка	Надевайте шлем, очки и защитную одежду	6

## Техника безопасной эксплуатации

1. Перед началом эксплуатации транспортного средства пройдите инструктаж по технике безопасной эксплуатации.
2. Не допускайте к управлению квадроциклом лиц младше 16 лет.
3. Никогда не перевозите пассажира.
4. Отработанные газы двигателя ядовиты. Никогда не запускайте двигатель и не давайте ему работать в плохо проветриваемых помещениях.
5. Эксплуатируйте данное транспортное средство только вне дорог общего пользования. Никогда не эксплуатируйте квадроцикл на дорогах общего пользования, включая дороги с грунтовым и гравийным покрытием.
6. Никогда не превышайте максимальную грузоподъемность транспортного средства. Максимальная грузоподъемность определяется массой водителя, дополнительного оборудования и багажа.
7. Эксплуатируйте транспортное средство в соответствии с уровнем Ваших навыков и дорожными условиями. Никогда не управляйте квадроциклом на чрезмерно высокой скорости. Не допускайте отрыва передних колес от земли, прыжков или прочих трюков. Никогда не убирайте руки с руля и держите ноги на подножках.
8. Запрещается эксплуатация квадроцикла под воздействием алкоголя или наркотиков.
9. Всегда используйте размерность и тип шин, рекомендованные для Вашего квадроцикла. Всегда поддерживайте корректное давление в шинах.
10. Никогда не эксплуатируйте поврежденный квадроцикл. После любой аварии или опрокидывания обратитесь к официальному дилеру для проверки элементов квадроцикла на наличие повреждений.

11. Никогда не эксплуатируйте квадроцикл на льду.
12. Не прикасайтесь к горячим компонентам выпускной системы.
13. Не допускайте попадания легковоспламеняющихся материалов на элементы выпускной системы.
14. Во избежание несанкционированного использования квадроцикла всегда извлекайте ключ зажигания из замка если он не эксплуатируется.

### Запуск двигателя

**УВЕДОМЛЕНИЕ:** начало эксплуатации квадроцикла сразу после запуска двигателя может привести к его повреждению. Перед началом эксплуатации дайте двигателю несколько минут поработать на холостом ходу.

1. Переведите рычаг переключения передач в нейтральное положение.
2. Заблокируйте стояночный тормоз.
3. Переведите переключатель остановки двигателя в положение “ON”.
4. Поверните ключ зажигания в положение “ON”.
5. Нажмите на рычаг заднего тормоза и нажмите кнопку запуска двигателя. Чтобы запустить двигатель, задний тормоз должен быть задействован.
6. Во время запуска двигателя не нажимайте на рычаг газа. Не допускайте работы стартера более 5 секунд. Отпустите кнопку после запуска двигателя.  
Если двигатель не запустился, сделайте 5-секундную паузу и повторите попытку.

## Остановка двигателя

1. Полностью опустите рычаг газа.
2. Примените тормоза, чтобы полностью остановить квадроцикл.
3. Переведите рычаг переключения передач в нейтральное положение.
4. Остановите двигатель. Для остановки двигателя предусмотрено два способа:
  - Поверните ключ зажигания в положение “OFF”.
  - Переведите переключатель остановки двигателя вниз.
5. Заблокируйте стояночный тормоз.
6. Во избежание разряда аккумуляторной батареи, обязательно поворачивайте ключ зажигания в положение “Off”, если двигатель выключен.

## Управление квадроциклом

1. Сядьте прямо, поставьте обе ноги на подножки и держите обе руки на руле.
2. Переведите рычаг переключения передач в нейтральное положение.
3. Запустите и прогрейте двигатель.
4. Убедитесь, что маршрут и пространство вокруг Вас безопасны.
5. Нажмите на левый рычаг тормоза.
6. Включите необходимую передачу.
7. Медленно отпустите рычаг тормоза.
8. Медленно нажмите на рычаг газа большим пальцем правой руки для начала движения.
9. Начинайте движение медленно. Тренируйте повороты, работу ручкой газа и тормозами на различных поверхностях.

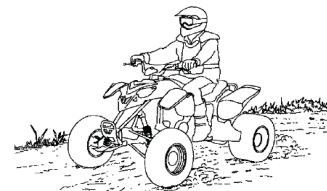

## Выполнение поворотов



Ваш квадроцикл оснащен цельной задней осью, поэтому оба задних колеса за одно и то же время совершают одинаковое количество оборотов. Это означает, что при повороте наружное колесо должно пройти большее расстояние, чем внутреннее, поэтому внутреннее колесо должно немного проскальзывать.

Чтобы выполнить поворот, поверните руль в сторону поворота, наклоните верхнюю часть тела внутрь поворота, но при этом поддерживайте свой вес на внешней подножке. Данная техника

изменяет баланс тяги между задними колесами, что позволяет поворачивать более плавно. Тренируйте выполнение поворотов на низкой скорости.

**ВНИМАНИЕ!** Неправильное выполнение поворота может привести к опрокидыванию квадроцикла. Никогда не совершайте резких поворотов или под острым углом. Никогда не поворачивайте на высокой скорости.

#### Движение задним ходом

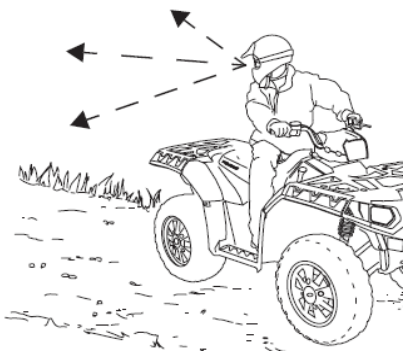

Соблюдайте следующие меры предосторожности при движении задним ходом:

1. Проверьте отсутствие людей и препятствий позади квадроцикла.
2. Избегайте движения задний ходом по склону.
3. Двигайтесь медленно.
4. Для остановки применяйте тормоза предельно аккуратно.
5. Избегайте поворотов под острым углом.
6. Работайте рычагом газа плавно.

## Движение по скользким поверхностям

При движении по скользким поверхностям, таким как мокрая грунтовка, рыхлая дорога или в морозную погоду, соблюдайте следующие меры предосторожности:

1. Не передвигайтесь по слишком неровной, скользкой или рыхлой поверхности.
2. При въезде на скользкие участки снизьте скорость.
3. Будьте предельно бдительны, избегайте резких поворотов особенно на высокой скорости, которые могут вызвать занос.
4. Никогда не применяйте тормоза во время заноса. Для выхода из заноса поверните руль в направлении заноса и переместите вес тела вперед.

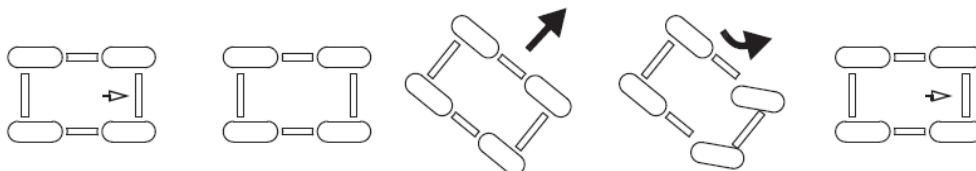

*Боковой занос. Поверните в направлении заноса.*

## Движение в подъем

При эксплуатации на холмистой местности характеристики торможения и управляемости значительно снижаются. Несоблюдение мер предосторожности может привести к потере контроля или опрокидыванию.



При любом движении в подъем соблюдайте следующие меры:

1. Двигайтесь строго по прямой.
2. Избегайте крутых подъемов (максимум 15°).
3. Перед любым подъемом всегда проверяйте поверхность.
4. Никогда не поднимайтесь по скользкой/рыхлой поверхности.
5. Держите обе ноги на подножках.
6. Перенесите вес тела вперед.
7. Двигайтесь с постоянной скоростью и равномерной тягой. Резкое нажатие на рычаг газа может привести к опрокидыванию квадроцикла назад.
8. Никогда не поднимайтесь на вершину на высокой скорости. На другой стороне холма может находиться препятствие, другое транспортное средство или человек.
9. Будьте бдительны и готовы к экстренным действиям. Это может включать быстрое спешивание с транспортного средства.



### Движение вдоль склона

Движение на квадроцикле по склону не рекомендуется. Несоблюдение мер предосторожности может привести к потере контроля или опрокидыванию. Двигайтесь вдоль склона только при крайней необходимости. Если движение вдоль склона неизбежно, соблюдайте следующие меры предосторожности:

1. Снизьте скорость.
2. Наклонитесь в сторону склона, удерживая ноги на подножках.
3. Если квадроцикл начинает скользить или опрокидываться, быстро поверните вниз по склону, если это возможно, или немедленно спешивайтесь с квадроцикла в сторону подъема!

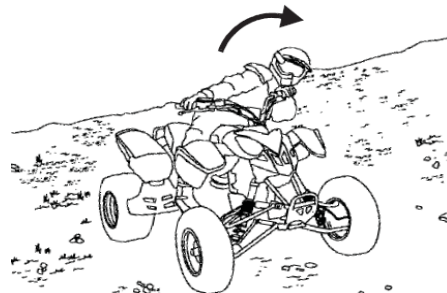

### Движение вниз по склону

При движении вниз по склону соблюдайте следующие меры предосторожности:

1. Избегайте крутых склонов (максимум 15°).
2. Перенесите вес тела назад.
3. Двигайтесь вниз строго по прямой.
4. Снизьте скорость. Излишне высокая скорость при движении вниз может привести к потере контроля.
5. Чтобы замедлиться, одновременно и аккуратно используйте передние и задние тормоза.



## Разворот на склоне

Если квадроцикл заглох на подъеме, никогда не спускайтесь задним ходом! Используйте К-образный разворот.

1. Остановите транспортное средство и заблокируйте стояночный тормоз, удерживая вес тела в направлении подъема.
2. Переведите рычаг переключения передач в нейтральное положение.
3. Остановите двигатель.
4. Спешите с квадроцикла с той стороны, которая направлена вверх по склону, или слева, если транспортное средство направлено вверх по склону.
5. Находясь выше квадроцикла, поверните руль до упора влево.
6. Удерживая тормоз, разблокируйте стояночный тормоз, позволяя квадроциклу катиться вправо от Вас, пока он не проедет вдоль склона и не будет направлен немного вниз.
7. Заблокируйте стояночный тормоз и сядьте на квадроцикл со стороны подъема, перенеся вес тела в сторону подъема.
8. Запустите двигатель, задействуйте задние тормоза. Включите переднюю передачу.
9. Разблокируйте стояночный тормоз и медленно начните движение, контролируя скорость задними тормозами, пока квадроцикл не достигнет более ровной поверхности.

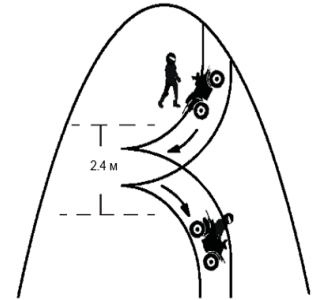

## Парковка на холме или склоне

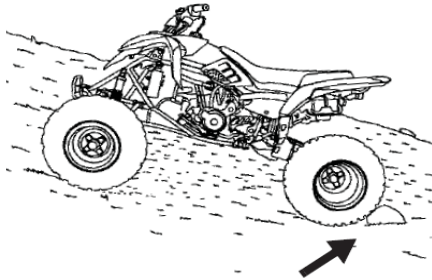

По возможности избегайте парковки на холме/склоне. Если это неизбежно, соблюдайте следующие меры предосторожности:

1. Остановите двигатель.
2. Заблокируйте стояночный тормоз.
3. Всегда блокируйте движение задних колес в сторону спуска так, как показано на иллюстрации.

## Преодоление препятствий

При преодолении препятствий соблюдайте следующие меры предосторожности:

1. Перед началом эксплуатации всегда проверяйте новую для Вас местность на наличие препятствий.
2. Смотрите вперед и научитесь читать местность. Будьте постоянно бдительны при преодолении препятствий, таких как бревна, камни и низко висящие ветки деревьев.
3. Двигайтесь медленно и проявляйте особую осторожность, когда едите по незнакомой местности. На Вашем пути могут присутствовать скрытые препятствия.
4. Никогда не пытайтесь преодолевать большие препятствия, такие как камни и поваленные деревья.

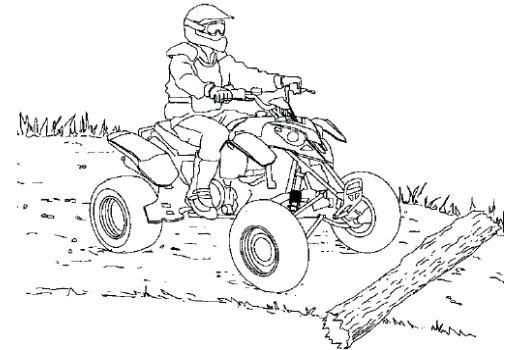

## Движение по воде

Ваш квадроцикл может безопасно преодолевать только водные преграды с малой глубиной. Максимально рекомендованная глубина водной преграды находится на уровне высоты подножек. При преодолении водных преград соблюдайте следующие меры предосторожности:

1. Перед входом в воду определите глубину и скорость потока.
2. При преодолении водной преграды с течением выберите траекторию там, где оба берега максимально пологие.
3. Избегайте преодоления водных преград с быстрым течением и большой глубиной.
4. После преодоления водной преграды необходимо просушить тормоза путем нескольких легких нажатий на рычаги тормоза (во время движения), пока не восстановится их эффективная работа. Если Вы не выполните данную процедуру, то эффективность тормозов может снизиться.



Максимальная глубина

**УВЕДОМЛЕНИЕ:** чтобы избежать серьезного повреждения двигателя, необходимо проверить транспортное средство после преодоления водной преграды с глубиной, превышающей уровень подножек. Как можно скорее выполните проверки и техническое обслуживание, изложенные в графике периодического обслуживания. Особого внимания требуют моторное масло, трансмиссионное масло и все тавотницы. Если квадроцикл накренился или опрокинулся в воде, а также если двигатель заглох при преодолении водной

преграды, то перед запуском двигателя необходимо выполнить соответствующее техническое обслуживание. Данные работы может выполнить Ваш официальный дилер. Если доставить квадроцикл к дилеру невозможно, следует выполнить работы, изложенные на странице 62 и при первой возможности доставить его к официальному дилеру для технического обслуживания.

### Системы контроля выбросов

#### Система контроля уровня шума

Не модифицируйте двигатель, компоненты впускной и выпускной систем, поскольку это может негативно сказаться на соответствии уровня шума транспортного средства местному законодательству.

#### Система контроля выбросов картерных газов

Данный двигатель оборудован закрытым картером. Выбросы картерных газов принудительно направляются в камеру сгорания через впускную систему. Все отработанные газы двигателя выходят через выпускную систему.

## Техническое обслуживание

Для сохранения надлежащей производительности необходимо выполнять проверки и техническое обслуживание квадроцикла через определенные интервалы времени.

Значения заглавных букв из таблицы:

I: Осмотр, включающий проверку, чистку, смазку, добавление, ремонт или замену при необходимости.

A: Осмотр и регулировка при необходимости

C: Чистка

R: Замена

T: Затяжка

	Показания одометра (км)											Ежедневная проверка перед эксплуатацией
	300	1000	2000	3000	4000	5000	6000	7000	8000	9000	10000	
Моторное масло	R			R			R			R		I
Сетка предварительного масляного фильтра	C			C			C			C		
Воздушный фильтр	C			C			C			C		
Свеча зажигания				C			R			C		
Тепловой зазор клапана	A			A			A			A		
Трансмиссионное масло							R					
Ремень вариатора							R					
Сцепление	I			I			I			I		I
Функционирование тормозов, тормозные колодки	I	I	I	I	I	I	I	I	I	I	I	I
Тормозная жидкость				I			I			I		
Приводная цепь	I			I			I			I		I
Крепеж (Исключая болты двигателя)	T			T			T			T		I
Болты двигателя	I			I			I			I		

\* Когда показания одометра превышают максимальное значение в таблице, пожалуйста, выполняйте техническое обслуживание в соответствии с указанными интервалами.

\* После эксплуатации квадроцикла в особо пыльных условиях рекомендуется более часто выполнять его чистку.

## Руководство по смазке

Элемент	Тип смазки	Метод
Моторное масло	SF15W/40 (летом) SF15W/30 (зимой)	См. стр. 56
Трансмиссионное масло	GL-4 85W/90	См. стр. 59
Приводная цепь	PENTORA Chain Lube или SAE 80/90	См. стр. 71
▲ Передняя подвеска (А-образные рычаги)	Всесезонная смазка или смазка аналогичная NLGI No. 2	Проверка; затяжка крепежа; смазка (в т.ч. после мойки или эксплуатации по воде).
▲ Выполняйте данные процедуры чаще, если транспортное средство эксплуатируется в тяжелых условиях.		

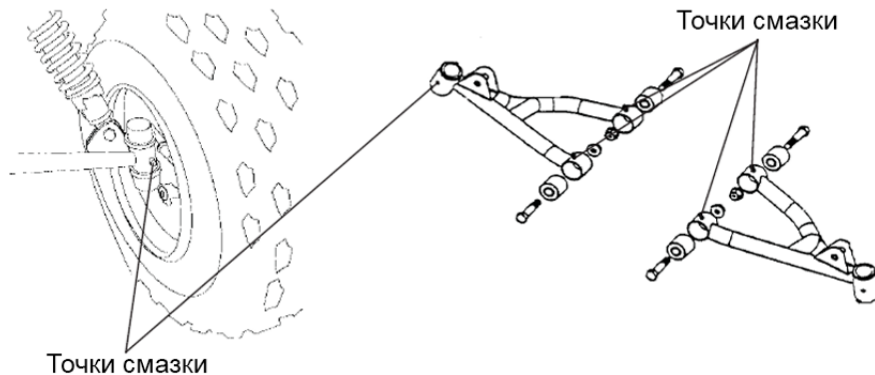



## Моторное масло

### *Рекомендации к моторному маслу*

Всегда проверяйте и заменяйте моторное масло в соответствии с графиком периодического обслуживания. RAPIDE рекомендует использовать моторное масло SF 15W/40 (летом) и SF 15W/30 (зимой).

Используйте моторное масло для четырехтактных двигателей. Моторное масло необходимо заменять даже если Ваш квадроцикл не эксплуатируется. Не используйте моторное масло для автомобилей.

**УВЕДОМЛЕНИЕ:** смешивание различных марок моторного масла или использование не рекомендованного масла может привести к серьезным повреждениям двигателя. Всегда используйте рекомендованное моторное масло. Никогда не смешивайте моторные масла различных марок.

### *Проверка уровня моторного масла*

Поддерживайте уровень моторного масла в пределах безопасного диапазона на масляном щупе. Не превышайте уровень моторного масла.

1. Установите квадроцикл на ровной поверхности.
2. Выньте масляный щуп. Вытрите его сухой и чистой тканью.
3. Установите масляный щуп обратно.
4. Выньте масляный щуп и проверьте уровень моторного масла.

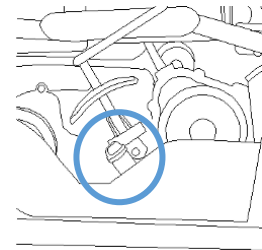

Совет: превышение уровня моторного масла в холодную погоду может свидетельствовать о скоплении загрязняющих веществ в картере, таких как картерные газы или влага. Если уровень масла превышает метку «Полный», следует незамедлительно заменить моторное масло.

5. При необходимости добавьте рекомендованное масло.
6. Установите масляный щуп на место.

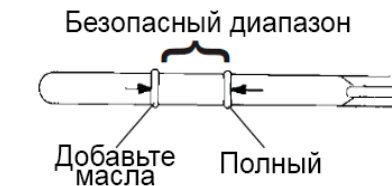

### *Замена моторного масла*

1. Установите квадроцикл на ровной поверхности.
2. Очистите область вокруг пробки предварительного фильтра.
3. Запустите двигатель и дайте ему поработать на холостых оборотах в течение 2-3 минут.
4. Остановите двигатель.

**ОСТОРОЖНО!** Горячее моторное масло может нанести ожоги. Не допускайте контакта горячего моторного масла с кожей.

5. Установите емкость для сбора масла под картер двигателя.
6. Открутите пробку предварительного фильтра. Дождитесь, пока моторное масло полностью стечет.



7. Промойте сетку предварительного фильтра в сольвенте, чтобы удалить загрязнения. Высушите сетку на открытом воздухе.

8. Очистите пробку предварительного фильтра. Установите новую уплотнительную шайбу на пробку. Сопрягающиеся поверхности пробки и картера не должны содержать загрязнений, заусенцев или царапин.
9. Установите сетку и пружину на крышку предварительного фильтра.
10. Установите пробку предварительного фильтра. Затяните с моментом затяжки 15 Нм.
11. Извлеките масляный щуп. Добавьте 750 мл рекомендованного моторного масла. Не превышайте максимальный уровень моторного масла. Обратитесь к разделу «Технические характеристики» для получения информации по объему моторного масла.
12. Установите масляный щуп.
13. Запустите двигатель и дайте ему поработать на холостых оборотах в течение 2-3 минут.
14. Остановите двигатель и убедитесь в отсутствии утечек.
15. Проверьте уровень моторного масла. При необходимости добавьте масла, чтобы его уровень находился на уровне верхней метки на щупе.
16. Утилизируйте отработанное моторное масло надлежащим образом.

## Проверка уровня трансмиссионного масла

Заливная пробка трансмиссионного масла расположена на корпусе редуктора на левой стороне квадроцикла. Уровень масла в редукторе должен доходить до нижней части резьбы заливного отверстия.

Всегда проверяйте и заменяйте трансмиссионное масло в соответствии с интервалами, указанными в графике периодического обслуживания.

Рекомендуется использовать трансмиссионное масло GL-4 85W/90.



1. Установите квадроцикл на ровной поверхности.
2. Выкрутите пробку заливного отверстия.
3. Проверьте уровень трансмиссионного масла.
4. Если уровень масла низкий, следует добавить рекомендованное трансмиссионное масло.
5. Закрутите пробку заливного отверстия.

## Замена трансмиссионного масла

1. Установите квадроцикл на ровной поверхности.
2. Выкрутите пробку заливного отверстия.
3. Установите емкость для сбора масла под редуктором.
4. Выкрутите сливную пробку. Дождитесь, пока масло полностью стечет.
5. Очистите и установите сливную пробку. Затяните ее с моментом затяжки 19 Нм.
6. Залейте рекомендованное трансмиссионное масло. Установите его уровень по нижней части резьбы заливного отверстия.
7. Установите пробку заливного отверстия. Убедитесь в отсутствии утечек.
8. Утилизируйте отработанное масло надлежащим образом.

Объем масла в редукторе: 320 мл

## Свеча зажигания

Обратитесь к разделу «Технические характеристики» для получения информации о типе и зазоре свечи зажигания.

**УВЕДОМЛЕНИЕ:** использование не рекомендованной свечи зажигания может привести к серьезному повреждению двигателя. Всегда используйте рекомендованную свечу зажигания или аналогичную.

Цвет свечи зажигания указывает на состояние работы двигателя. Осматривать состояние свечи следует сразу после прогрева двигателя и эксплуатации квадроцикла на повышенных оборотах. Убедитесь, что свеча зажигания имеет правильный цвет.

**ОСТОРОЖНО!** Горячая выпускная система и двигатель могут нанести ожоги. При снятии свечи зажигания для проверки всегда надевайте защитные перчатки.

#### Замена свечи зажигания

1. Снимите свечной колпачок. Выкрутите свечу зажигания против часовой стрелки при помощи специального ключа из набора инструментов.
2. Установка свечи зажигания осуществляется в обратном порядке. Момент затяжки составляет 19 Нм.

#### Проверка затяжки головки цилиндра

При первом техническом обслуживании или через 25 моточасов обратитесь к официальному дилеру или квалифицированному механику для проверки надлежащей затяжки головки цилиндра.

## Затопление квадроцикла

Если квадроцикл накренился или опрокинулся в воде глубиной, превышающей уровень подножек, а также если двигатель заглох при преодолении водной преграды, то запуск двигателя МОЖЕТ ПРИВЕСТИ к его серьезному повреждению. Перед запуском двигателя необходимо выполнить соответствующее техническое обслуживание. Данные работы может выполнить Ваш официальный дилер. Если доставить квадроцикл к дилеру невозможно, выполните работы по проверке квадроцикла после затопления и операции по просушиванию, описанные ниже. Данные операции позволят осуществить *только краткосрочную эксплуатацию* для доставки квадроцикла к прицепу или буксирующему автомобилю.

1. Переместите квадроцикл на сухую поверхность или, по крайней мере, на глубину, не превышающую высоту подножек.
2. Проверьте корпус воздушного фильтра на наличие воды, удалите воду в случае ее присутствия.
3. Выкрутите свечу зажигания.
4. Несколько раз проверните двигатель стартером.
5. Высушите и установите свечу зажигания или замените ее новой.
6. Попытайтесь запустить двигатель. При необходимости повторите процедуры по удалению воды.
7. При первой возможности доставьте квадроцикл к официальному дилеру для технического обслуживания вне зависимости от того, запустился двигатель или нет. Дилер выполнит все необходимое обслуживание.
8. При попадании воды в трансмиссию выполните операции для просушки вариатора (стр. 64).

## Вариатор

### **ВНИМАНИЕ**

Несоблюдение следующих мер предосторожности может привести к получению серьезных травм или смерти. Никогда не модифицируйте любые компоненты вариатора, поскольку это может повлиять на его надежность и привести к отказу на высокой скорости. Вариатор идеально отбалансирован, поэтому любая его модификация может вызвать дисбаланс и дополнительные нагрузки на компоненты. Вариатор вращается с высокой скоростью, создавая значительное усилие на компоненты сцепления. Для обеспечения безопасности данного продукта были произведены всесторонние проверки и испытания. Однако, как владельцу данного транспортного средства Вам необходимо выполнять следующие обязательства для сохранения безопасной работы вариатора:

- Всегда выполняйте рекомендованные операции по техническому обслуживанию, обратитесь к официальному дилеру или квалифицированному механику для технического обслуживания или помощи в ремонте.
- Данный вариатор предназначен только для работы совместно с продуктами RAPIDE. Не устанавливайте его на другие транспортные средства.
- Перед началом эксплуатации убедитесь, что корпус вариатора надежно зафиксирован.



### *Просушка вариатора*

В некоторых случаях вода может случайно попасть в вариатор. Следуйте следующим инструкциям, чтобы удалить воду из вариатора перед началом эксплуатации. Сливная пробка расположена в нижней части крышки вариатора.

1. Выкрутите сливную пробку. Дождитесь полного стекания воды. Установите сливную пробку.
2. Переведите рычаг переключения передач в нейтральное положение.
3. Запустите двигатель. В течение 10-15 секунд изменяйте обороты двигателя, чтобы удалить воду, просушить ремень и сцепление. Не удерживайте рычаг газа полностью нажатым более 10 секунд.
4. Позвольте двигателю выйти на холостые обороты.
5. Проверьте проскальзывание ремня вариатора. Если ремень проскальзывает – повторите процедуру.
6. Необходимо как можно скорее выполнить техническое обслуживание Вашего квадроцикла. Обратитесь к Вашему официальному дилеру или квалифицированному механику.

**УВЕДОМЛЕНИЕ:** воздействие соленой воды вызывает коррозию металлических деталей. Если Ваше транспортное средство эксплуатируется в регионах с соленой водой, следует как можно чаще промывать его чистой пресной водой.

## Искрогаситель

**⚠ ВНИМАНИЕ** Для удаления скопившегося нагара очищайте искрогаситель с периодичностью, указанной в графике периодического обслуживания. Несоблюдение следующих мер предосторожности может привести к получению серьезных травм или смерти.

- Не выполняйте обслуживание искрогасителя, когда выпускная система горячая. Дождитесь пока компоненты полностью остынут.
- Надевайте защитные очки и перчатки.
- Никогда не запускайте двигатель в плохо проветриваемом помещении. Отработанные газы содержат ядовитый угарный газ.

1. Выкрутите три болта на конце глушителя и снимите искрогаситель.
2. Используйте щетку с натуральным ворсом для очистки сетки искрогасителя. Синтетическая щетка может расплавиться при контакте с горячими элементами. При необходимости сдуйте загрязнения при помощи сжатого воздуха.
3. Проверьте сетку на наличие износа и повреждений. При наличии повреждений искрогаситель следует заменить новым.
4. Установите искрогаситель.
5. Затяните болты с моментом затяжки 5 Нм.

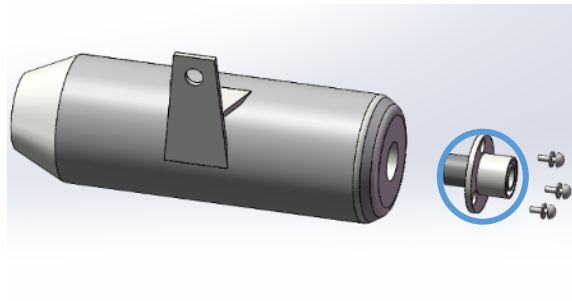

## Система ограничения скорости

Ни при каких обстоятельствах до или после продажи и даже по требованию покупателя дилер **НЕ ИМЕЕТ ПРАВА** демонтировать или регулировать какие-либо системы ограничения скорости, установленные производителем.

## Регулировка троса газа

Перед началом эксплуатации всегда проверяйте плавность работы рычага газа. Периодически выполняйте проверку свободного хода рычага газа

Он должен быть в диапазоне 1.5 – 3.2 мм. Если свободный ход не соответствует указанному значению, поворачивайте регулировочную гайку, пока свободный ход не будет в пределах рекомендованного диапазона.

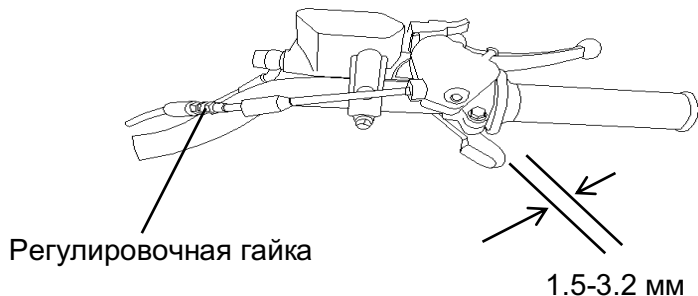

## Передний тормоз

### Уровень тормозной жидкости

#### *Проверка*

Установите квадроцикл на ровную поверхность и проверьте уровень тормозной жидкости в бачке. Уровень жидкости должен находиться между меток “MIN” и “MAX”.

**ПРИМЕЧАНИЕ:** низкий уровень тормозной жидкости может свидетельствовать об утечке или износе тормозных колодок.

#### *Добавление тормозной жидкости*

Очистите крышку бачка перед ее снятием. Добавьте рекомендованной тормозной жидкости. Не переполняйте бачок.

**ПРИМЕЧАНИЕ:** перед закрытием бачка с тормозной жидкостью убедитесь, что диафрагма его крышки утоплена внутрь.

#### *Рекомендованная тормозная жидкость*

Всегда используйте тормозную жидкость DOT 4.

** ВНИМАНИЕ** Во избежание серьезных повреждений тормозной системы не используйте не рекомендованную тормозную жидкость. Не допускается смешивание жидкостей различных типов.

** ВНИМАНИЕ** Замена тормозной жидкости или обслуживание тормозной системы должны выполняться официальным дилером.

## Задний тормоз

### Уровень тормозной жидкости

#### *Проверка*

Установите квадроцикл на ровную поверхность и проверьте уровень тормозной жидкости в бачке. Уровень жидкости должен находиться между меток “MIN” и “MAX”.

**ПРИМЕЧАНИЕ:** низкий уровень тормозной жидкости может свидетельствовать об утечке или износе тормозных колодок.

#### *Добавление тормозной жидкости*

Очистите крышку бачка перед ее снятием. Добавьте рекомендованной тормозной жидкости.

Не переполняйте бачок.

**ПРИМЕЧАНИЕ:** перед закрытием бачка с тормозной жидкостью убедитесь, что диафрагма его крышки утоплена внутрь.

#### *Рекомендованная тормозная жидкость*

Всегда используйте тормозную жидкость DOT 4.

** ВНИМАНИЕ** Во избежание серьезных повреждений тормозной системы не используйте не рекомендованную тормозную жидкость. Не допускается смешивание жидкостей различных типов.

** ВНИМАНИЕ** Замена тормозной жидкости или обслуживание тормозной системы должны выполняться официальным дилером.

## Регулировка схождения колес

Для проверки схождения колес используйте следующую процедуру. Рекомендованное значение составляет 3-6 мм.

**ВНИМАНИЕ!** Неправильное схождение/некорректная регулировка могут привести к получению серьезных травм или смерти. Не пытайтесь самостоятельно выполнять регулировку рулевой тяги. Регулировки может выполнять только официальный дилер.

1. Установите квадроцикл на ровной поверхности.
2. Поверните руль прямо.
3. Натяните веревку между двумя стойками так, как показано на рисунке. Расположите стойки так, чтобы веревка слегка касалась боковой поверхности задней шины. Вместо веревки Вы также можете использовать длинную линейку.
4. Измерьте расстояние от веревки до переднего колесного диска спереди (1) и сзади (2). Второе значение должно быть на 2-3 мм больше первого.
5. Выполните измерение с другой стороны квадроцикла. Сумма значений, измеренных слева и справа, должна составлять 3-6 мм.
6. Если значение схождения не соответствует рекомендованному, следует обратиться к официальному дилеру для регулировки.

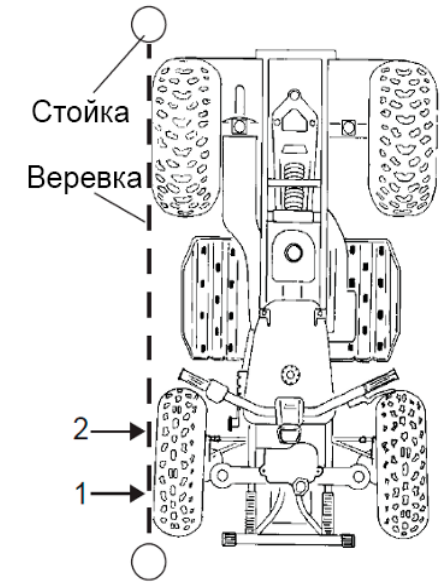

## Проверка рулевого управления

Периодически проверяйте узел рулевого управления на наличие ослабленных гаек и болтов. При обнаружении ослабленных гаек и болтов обратитесь к официальному дилеру или квалифицированному механику для обслуживания рулевого управления квадроцикла.

## Развал и кастор

Развал и кастор не регулируются.

## Регулировка предварительного натяжения пружины

Пружины переднего и заднего амортизаторов имеют регулировку предварительного натяжения. Для увеличения или уменьшения предварительного натяжения пружины поверните регулировочную гайку по часовой или против часовой стрелки.

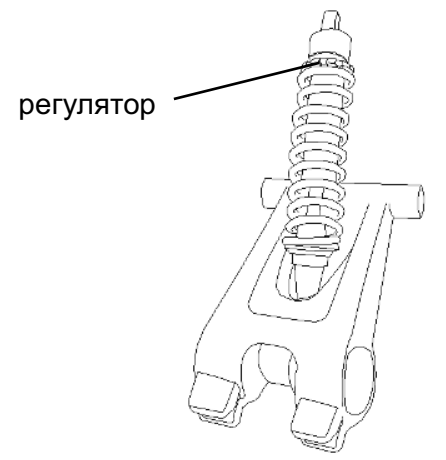

## Приводная цепь

Смазывайте приводную цепь при помощи аэрозольной смазки для цепей или любой другой рекомендованной смазкой в соответствии с интервалами, указанными в графике периодического обслуживания. При эксплуатации квадроцикла в грязных или влажных условиях выполняйте смазку цепи чаще рекомендованного интервала.

**УВЕДОМЛЕНИЕ:** чистка приводной цепи при помощи бензина или мойки высокого давления может привести к ее преждевременному износу. Не используйте мойку высокого давления или бензин для чистки цепи. Эксплуатация квадроцикла с некорректным свободным ходом приводной цепи может привести к получению серьезных травм или повреждению компонентов трансмиссии. Всегда следите за тем, чтобы свободный ход цепи находился в пределах рекомендованного значения.

## Свободный ход приводной цепи

1. Переместите квадроцикл немного вперед, чтобы добиться провисания цепи в ее верхней части и измерьте свободный ход.
2. Регулировка свободного хода приводной цепи выполняется поворотом задней оси в месте, указанном на рисунке.
3. Измерьте свободный ход цепи. Он должен составлять 6-12 мм.

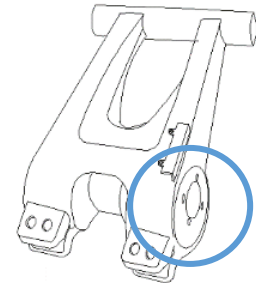



## Воздушный фильтр

1. Снимите сиденье.
2. Освободите пружинные клипсы крышки корпуса воздушного фильтра и снимите крышку.
3. Снимите воздушный фильтр. Промойте фильтр в теплой мыльной воде, затем сполосните и дайте высохнуть. Если воздушный фильтр поврежден, его следует заменить новым.
4. Нанесите специализированное масло на воздушный фильтр

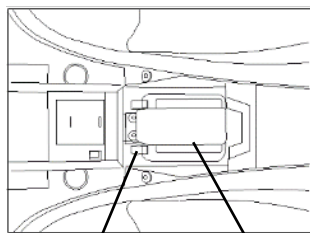

клипсы

крышка

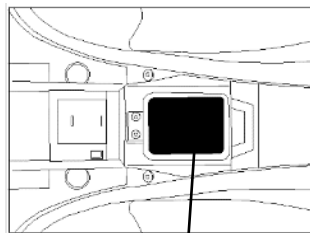

воздушный фильтр

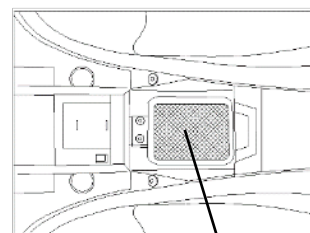

удерживающая сетка

5. Удалите масло или любые загрязнения из корпуса воздушного фильтра.
6. Установите воздушный фильтр и крышку корпуса воздушного фильтра. Закрепите клипсы.
7. Установите сиденье.

**УВЕДОМЛЕНИЕ:** никогда не эксплуатируйте квадроцикл со снятым воздушным фильтром. Грязь, попавшая в двигатель, может привести к его ускоренному износу и серьезным повреждениям.

### Регулировка руля

Неправильная регулировка руля или некорректная затяжка болтов регулировочного блока могут снизить управляемость или привести к ослаблению руля во время движения и стать причиной потери контроля, получения серьезных травм или смерти. Точно следуйте инструкциям по регулировке руля или обратитесь к официальному дилеру.

Положение руля регулируется по желанию водителя.

1. Снимите кожух для доступа к болтам крепления руля. Ослабьте четыре болта.
2. Установите желаемую высоту руля. Убедитесь, что при полном повороте руля влево или вправо, он не задевает топливный бак или другие элементы квадроцикла.
3. Равномерно затяните каждый из четырех болтов, чтобы избежать появления неравномерных зазоров. Затяните болты с моментом затяжки 24 Нм.

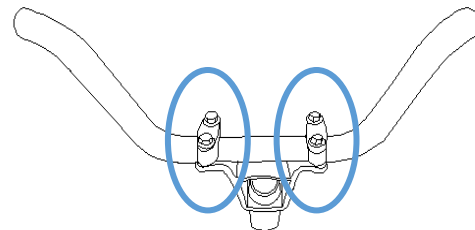

## Шины

**⚠ ВНИМАНИЕ** Эксплуатация квадроцикла с изношенными, некорректно накачанными, нестандартными или неправильно установленными шинами может стать причиной аварии, получения серьезных травм или смерти. При обслуживании шин всегда соблюдайте рекомендации, указанные в данном руководстве и на предупреждающих табличках. При замене шин всегда используйте шины рекомендованного типа и размерности.

### Глубина протектора шины

Всегда заменяйте шину, если глубина протектора снизилась до 3 мм или менее.

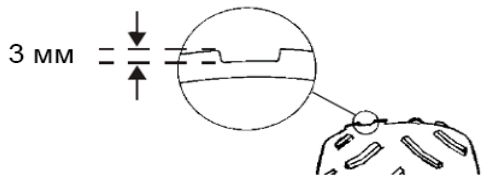

### Снятие колеса

1. Остановите двигатель и заблокируйте стояночный тормоз.
2. Слегка ослабьте гайки крепления колеса.
3. Поднимите боковую часть квадроцикла, установив подходящую подставку под подножку.
4. Выкрутите гайки и снимите колесо.

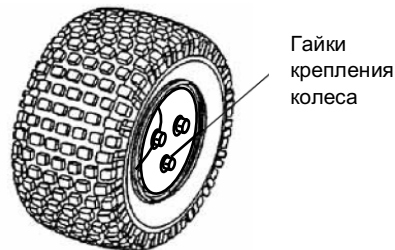

### Установка колеса

1. Заблокируйте стояночный тормоз.

2. Установите колесо на ступице надлежащим образом. Убедитесь, что стойка воздушного клапана обращена наружу, а стрелки направления вращения колеса соответствуют направлению движения вперед.
3. Закрутите колесные гайки и затяните их от руки.
4. Опустите квадроцикл на землю.
5. Затяните гайки крепления колеса с моментом затяжки 45 Нм.

#### Затяжка ступицы колеса

Затяжка гайки ступицы переднего колеса является критически важной операцией. Все работы связанные со ступицей колеса должны выполняться официальным дилером или квалифицированным механиком.

#### Замена лампы заднего фонаря

1. Открутите две гайки.
2. Снимите фонарь.
3. Проверьте надлежащую работу фонаря.
4. Установите фонарь на место и закрутите винты.

**ПРИМЕЧАНИЕ:** Задний фонарь устанавливается выгнутой стороной вверх.

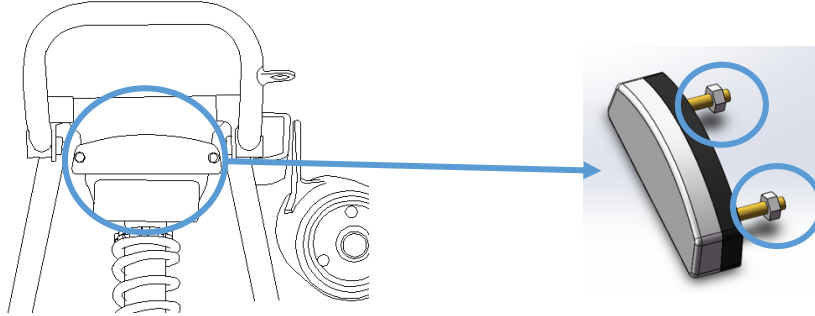

## Аккумуляторная батарея



### **ВНИМАНИЕ**

Неправильное подключение или отключение аккумуляторной батареи может привести к возгоранию и привести к серьезным травмам или смерти. При снятии аккумуляторной батареи всегда отключайте отрицательный (черный) провод первым. При установке аккумуляторной батареи всегда подключайте отрицательный (черный) провод последним.

Аккумуляторная батарея, установленная на Вашем квадроцикле RAPIDE, является герметичной. Никогда не добавляйте дистиллированную воду в данный тип батареи.

Не допускайте появления коррозии на выводах и соединениях аккумуляторной батареи. При необходимости удалите коррозию при помощи мягкой металлической щетки. Промойте аккумуляторную батарею раствором из одной столовой ложки пищевой соды и стакана воды. Затем промойте чистой водой и насухо вытрите чистой ветошью. Нанесите на выводы батареи диэлектрическую смазку или вазелин, чтобы избежать окисления и чрезмерной утечки энергии.

## Снятие аккумуляторной батареи

1. Снимите фиксирующую ленту.
2. Первым отсоедините черный (отрицательный) провод.
3. Отсоедините красный (положительный) провод следующим.
4. Снимите аккумуляторную батарею с квадроцикла.

## Установка и подключение аккумуляторной батареи

Всегда устанавливайте полностью заряженную аккумуляторную батарею. Использование новой батареи, которая заряжена неполностью может привести к ее повреждению и снижению срока службы. Также это может сказаться на производительности квадроцикла. При необходимости зарядки аккумуляторной батареи, используйте зарядное устройство с током 0,5 А.

1. Установите аккумуляторную батарею в отсек.
2. Нанесите на выводы батареи диэлектрическую смазку или вазелин.
3. Первым подключите и затяните красный (положительный) провод.
4. Следующим подключите и затяните черный (отрицательный) провод.
5. Закрепите фиксирующую ленту.
6. Убедитесь, что провода правильно проложены.

## Хранение аккумуляторной батареи

Всякий раз, когда квадроцикл не используется в течение трех или более месяцев, необходимо снять аккумуляторную батарею с квадроцикла, убедиться, что она полностью заряжена, и хранить батарею в прохладном и сухом месте вдали от солнечных лучей.

## Уход за квадроциклом

Содержание Вашего квадроцикла в чистоте не только сохранит его привлекательный внешний вид, но и продлит срок службы различных компонентов.

**УВЕДОМЛЕНИЕ:** мойка квадроцикла при помощи мойки высокого давления может привести к повреждению его компонентов. RAPIDE рекомендует мыть квадроцикл вручную

или водой из шланга с использованием мягких чистящих средств. Некоторые средства, включая средства от насекомых и химикаты, могут повредить пластиковые поверхности. Не допускайте контакта этих продуктов с элементами квадроцикла.

### Мойка квадроцикла

Самый лучший и безопасный способ мойки Вашего квадроцикла – использовать садовый шланг и ведро с водой и мягким чистящим средством.

1. При помощи мягкой тряпки сначала промойте верхние элементы квадроцикла, затем – нижние.
2. Часто промывайте элементы чистой водой.
3. Протрите поверхность замшей, чтобы избежать появления пятен от воды.

### *Рекомендации по мойке*

- Избегайте использования агрессивных чистящих средств, которые могут оставить царапины на покрытии.
- Не используйте мойку высокого давления.
- Используйте только мягкие чистящие средства.
- Для чистки и полировки всегда используйте чистую ветошь и салфетки. Старая или грязная ветошь может содержать частицы грязи, которые могут поцарапать поверхность.



### *Мойка квадроцикла*

При использовании мойки высокого давления (не рекомендуется) проявляйте предельную осторожность. Вода под давлением может повредить компоненты, краску и наклейки. Избегайте направления струи воды на следующие элементы:

- Подшипники колёс
- Тормоза
- Панели квадроцикла
- Наклейки и таблички
- Уплотнения трансмиссии

Сразу после мойки прощипните все тавотницы. Запустите двигатель и дайте ему поработать некоторое время, чтобы вода, которая попала в двигатель и выпускную систему могла испариться.

### *Полировка*

Для полировки Вашего квадроцикла RAPIDE рекомендует использовать бытовые аэрозольные полироли. Следуйте инструкциям на упаковке.

#### Правила полировки:

- Избегайте использования автомобильных полиролей. Некоторые из них могут повредить отделку Вашего квадроцикла.
- Для чистки и полировки всегда используйте чистую ветошь или салфетки. Старая или грязная ветошь может содержать частицы грязи, которые могут поцарапать поверхность.

## Хранение

### Экстерьер

Выполните необходимый ремонт и очистите квадроцикл в соответствии с рекомендациями по техническому обслуживанию.

### Хранение аккумуляторной батареи

Снимите аккумуляторную батарею с квадроцикла, убедитесь, что она полностью заряжена, и храните в сухом прохладном месте, вдали от солнечных лучей. Каждый месяц проверяйте напряжение аккумуляторной батареи и при необходимости выполните зарядку.

### Моторное масло

Замените моторное масло.

### Воздушный фильтр/Корпус воздушного фильтра

Проверьте и очистите (или замените) воздушный фильтр. Очистите корпус воздушного фильтра. Слейте масло с дренажной трубки.

### Уровень технических жидкостей

Проверьте уровень всех технических жидкостей. Замените жидкости в соответствии с графиком периодического обслуживания.

- Трансмиссионное масло
- Моторное масло

## Смазка

Проверьте все тросы и смажьте все детали квадроцикла в соответствии с рекомендациями по графику периодического обслуживания.

## Место хранения/Чехлы

1. Убедитесь в корректном давлении в шинах.
2. Используя подходящие подставки под рамой, установите квадроцикл так, чтобы его колеса не касались поверхности.
3. Убедитесь, что место хорошо проветривается.
4. Накройте квадроцикл подходящим чехлом. Не используйте пластиковые чехлы или материалы с покрытием. Они не обеспечивают достаточной вентиляции для предотвращения образования конденсата и могут способствовать появлению коррозии.

## Технические характеристики

<b>Модель</b>	Y35-Y110EAA	
<b>Масса</b>	125 кг	
<b>Грузоподъёмность платформы</b>	Отсутствует	
<b>Длина/Ширина/Высота</b>	1540/980/1050 мм	
<b>Колёсная база</b>	870 мм	880 мм
<b>Передние/задние шины</b>	18*7-8/18*9-8	
<b>Объём топливного бака</b>	6.5 л	
<b>Дорожный просвет</b>	105 мм ± 15 мм	
<b>Тип двигателя</b>	4-тактный	
<b>Объём</b>	111 см <sup>3</sup>	
<b>Система охлаждения</b>	Воздушная	
<b>Диаметр х ход поршня</b>	52 х 57.8 мм	
<b>Мощность генератора</b>	80 Вт	
<b>Степень сжатия</b>	9.5:1	
<b>Система смазки</b>	Мокрый картер	
<b>Объём моторного масла</b>	750 мл	
<b>Система запуска</b>	Электростартер	
<b>Топливная система</b>	Карбюратор	
<b>Зазор впускного/выпускного клапана</b>	0.05-0.07 / 0.06-0.08	
<b>Система зажигания</b>	CDI	
<b>Угол опережения зажигания</b>	82°	
<b>Свеча зажигания/Зазор</b>	A7RTC/ 0.6-0.8 мм	
<b>Система привода</b>	Вариатор	
<b>Конечная передача</b>	Цепь	
<b>Передний/задний тормоз</b>	Дискового типа	

<b>Стояночный тормоз</b>	Механическая блокировка
<b>Стоп-сигнал</b>	LED
<b>Ближний и дальний свет</b>	2 - 12 В/18 Вт

## Руководство по поиску неисправностей

Обратитесь к своему официальному дилеру, если Вы не можете устранить неисправности, используя таблицы ниже.

### Двигатель глохнет, не запускается

<b>Возможная причина</b>	<b>Решение</b>
Отсутствует бензин	Заправьте топливный бак бензином, три раза поверните ключ зажигания в положение “On” на 5 секунд, затем запустите двигатель
Забит топливный фильтр	Замените фильтр
Присутствие воды в топливе	Опорожните топливную систему и залейте свежий бензин
Старый или не рекомендованный бензин	Замените свежим рекомендованным бензином
Загрязненные или неисправные свечи зажигания	Проверьте свечи зажигания и при необходимости замените новыми
Отсутствует искра	Проверьте свечу зажигания и убедитесь, что ключ зажигания находится в положении “On”
Вода или бензин в картере	Обратитесь к официальному дилеру
Низкое напряжение аккумуляторной батареи	Зарядите аккумуляторную батарею до 12.8 В
Механическая неисправность	Обратитесь к официальному дилеру

### Двигатель не проворачивается

<b>Возможная причина</b>	<b>Решение</b>
Низкое напряжение аккумуляторной батареи	Зарядите аккумуляторную батарею током 0,5 А
Ослабли соединения выводов аккумуляторной батареи	Проверьте и затяните все соединения
Ослабли соединения соленоидов	Проверьте и затяните все соединения

### Двигатель стучит или чрезмерно шумит

<b>Возможная причина</b>	<b>Решение</b>
Низкое качество или октановое число бензина	Замените свежим рекомендованным бензином
Некорректная настройка зажигания	Обратитесь к официальному дилеру
Неверный зазор или тепловой диапазон свечи зажигания	Установите соответствующий зазор или замените свечу зажигания

## Двигатель работает неравномерно или глохнет

<b>Возможная причина</b>	<b>Решение</b>
Загрязненные или неисправные свечи зажигания	Проверьте, очистите и/или замените свечи зажигания
Изношены или повреждены провода свечей зажигания	Обратитесь к официальному дилеру
Неверный зазор или тепловой диапазон свечи зажигания	Установите соответствующий зазор или замените свечу зажигания
Ослабли контакты зажигания	Проверьте и затяните все соединения
Присутствие воды в топливе	Замените свежим бензином
Низкое напряжение аккумуляторной батареи	Зарядите аккумуляторную батарею до 12.8 В
Перекручена или забита трубка вентиляции топливного бака	Проверьте и замените
Не рекомендованный бензин	Замените свежим рекомендованным бензином
Забит воздушный фильтр	Проверьте и очистите или замените новым
Неисправность дроссельной заслонки	Обратитесь к официальному дилеру
Прочие механические неисправности	Обратитесь к официальному дилеру
Низкий уровень бензина или его загрязнение	Добавьте или замените бензин, очистите топливную систему
Перекручена или забита трубка вентиляции топливного бака	Проверьте и замените
Низкое октановое число бензина	Замените свежим рекомендованным бензином
Забит топливный фильтр	Замените фильтр
Не рекомендованное топливо	Замените свежим рекомендованным бензином



## Двигатель глохнет или теряет мощность

<b>Возможная причина</b>	<b>Решение</b>
Отсутствует бензин	Заправьте топливный бак бензином, три раза поверните ключ зажигания в положение "On" на 5 секунд, затем запустите двигатель
Перекручена или забита трубка вентиляции топливного бака	Проверьте и замените
Присутствие воды в топливе	Замените свежим бензином
Загрязненные или неисправные свечи зажигания	Проверьте, очистите и/или замените свечи зажигания
Изношены или повреждены провода свечей зажигания	Обратитесь к официальному дилеру
Неверный зазор или тепловой диапазон свечи зажигания	Установите соответствующий зазор или замените свечу зажигания
Ослабли контакты зажигания	Проверьте и затяните все соединения
Низкое напряжение аккумуляторной батареи	Зарядите аккумуляторную батарею до 12.8 В
Не рекомендованное топливо	Замените свежим рекомендованным бензином
Забит воздушный фильтр	Проверьте и очистите или замените новым
Неисправность дроссельной заслонки	Обратитесь к официальному дилеру
Прочие механические неисправности	Обратитесь к официальному дилеру
Перегрев двигателя	Очистите двигатель от загрязнений. Обратитесь к официальному дилеру